

G[®] MIX

Oltre **1.500.000 m²**
posati in opera

Nuova miscela 2024
 $\lambda = 0,043$ W/mK

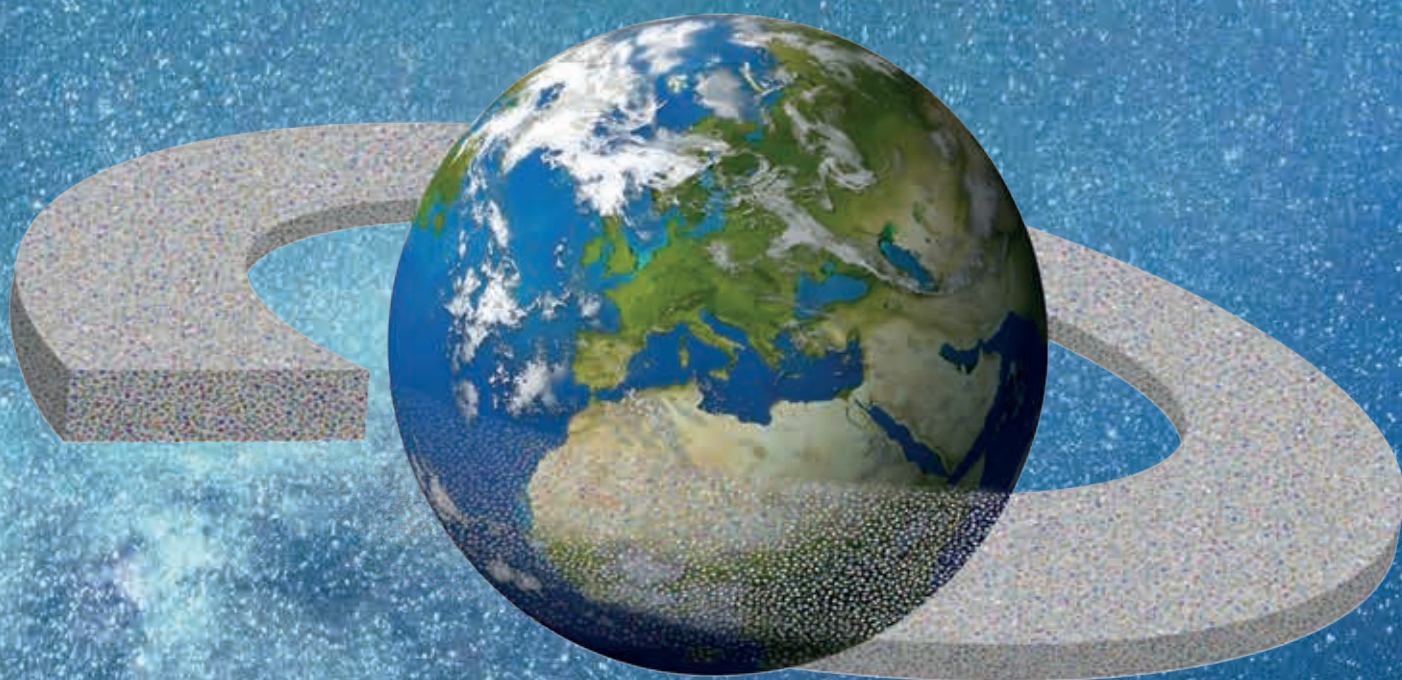

L'EVOLUZIONE DEL MASSETTO ECOISOLANTE

ISOLANTE TERMICO, ISOLANTE ACUSTICO, LEGGERO, RESISTENTE



LE MISCELE INNOVATIVE GMIX EVO

NOVITA' 2024



G MIX evo 43
per sottofondi interni ed esterni **cementati**
con conducibilità termica
0,043 W/mK

LE MISCELE CLASSICHE



G MIX 54
per sottofondi interni ed esterni **cementati**
con conducibilità termica
0,054 W/mK



G MIX PLUS
per sottofondi interni ed esterni **cementati**
con conducibilità termica
0,066 W/mK



G MIX S (Standard)
per sottofondi interni ed esterni **cementati**
con conducibilità termica
0,076 W/mK

LE MISCELE A SECCO



G MIX GRANULAR
per sottofondi interni **a secco**
ad alto potere isolante
termico ed acustico

I SISTEMI SPECIALI

Coibentazione e impermeabilizzazione
di **coperture piane ed inclinate**
rapido ed economico



Coibentazione e impermeabilizzazione
di **coperture piane ed inclinate**
coibentazione di **pavimenti freddi**
massima **leggerezza** e basso spessore



Sottofondi interni a secco
massima **rapidità di posa**
e basso spessore



UNA GAMMA DI MISCELE GRANULARI POLIMERICHE PER MASSETTI DI SOTTOFONDO LEGGERI AD ELEVATE PRESTAZIONI ISOLANTI TERMICHE ED ACUSTICHE. PER REALIZZARE LIVELLAMENTI IMPIANTI, PENDENZE, COIBENTAZIONI, RIEMPIMENTI, ECC. SENZA INCOLLAGGIO DIRETTO DELLA PAVIMENTAZIONE. IDEALE PER SODDISFARE LE NUOVE ESIGENZE NORMATIVE E DI MERCATO IN MATERIA DI RISPARMIO ENERGETICO, COMFORT ACUSTICO E TUTELA DELL'AMBIENTE.

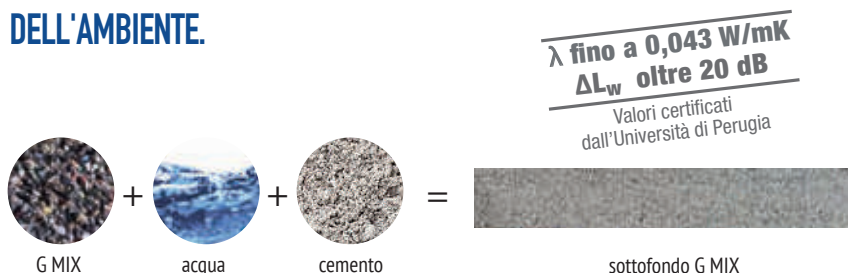

IL PRODOTTO INNOVATIVO Che cos'è

Si tratta di un granulato di polimeri miscelati con curva granulometrica esclusiva, provenienti dal **riciclo di materie plastiche** non pericolose pre e post-consumo, da impiegarsi come aggregato nelle malte cementizie in sostituzione dell'aggregato naturale quale sabbia, argilla espansa, ecc. A garanzia della elevata qualità tecnica e ambientale, G MIX è **integralmente conforme alla UNI 10667-14**, una severa norma tecnica che ne prescrive caratteristiche e requisiti e designa la miscela come R-PMIX-CEM.

IL CONFEZIONAMENTO E LA POSA Come si usa

Il massetto di sottofondo **si confeziona miscelando G MIX semplicemente con acqua e cemento** fino ad ottenere consistenza umida (semi-asciutta). La dose tipica per 1 m³ di polimero è di 150 kg di cemento e 120/130 lt di acqua.

Il consumo indicativo del prodotto è di 5 kg/m² per ogni cm di spessore.

Si miscela, si trasporta e si posa come un sottofondo tradizionale (manualmente, con betoniera da cantiere o pompa pneumatica). Grazie alla elevata leggerezza e lavorabilità riduce drasticamente i tempi ed i costi di posa rispetto ad un sottofondo tradizionale.

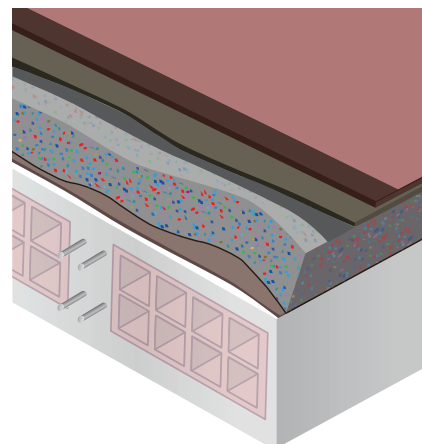

Coperture esterne

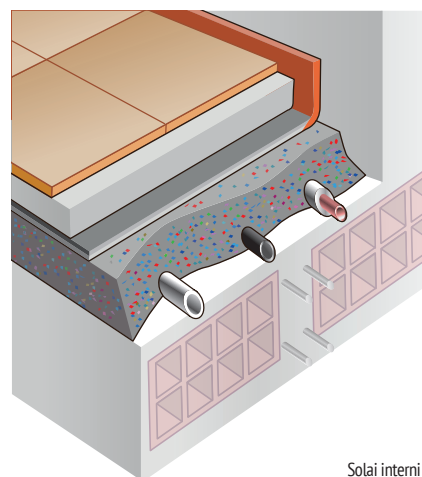

Solai interni

10 ragioni per utilizzarlo

- 1) **Semplicità e rapidità di posa.** Di consistenza terra umida, si confeziona e si posa come un sottofondo tradizionale, senza necessità di macchine particolari o manodopera specializzata.
- 2) **Leggerezza.** Il peso del sottofondo finito in opera pari a circa **650 kg/m³** è di gran lunga inferiore a quello di un tradizionale massetto in sabbia e cemento (circa 2000 kg/m³).
- 3) **Isolamento termico.** Il sottofondo finito in opera ha una conducibilità termica **λ fino a 0,043 W/mK** paragonabile a quella di un vero e proprio pannello isolante. Per avere lo stesso isolamento termico di **14 cm di G MIX sarebbero necessari ca. 76 cm di argilla espansa, ca. 40 cm di calcestruzzo aerato, ca. 12 cm di polistirene.**
- 4) **Isolamento acustico.** È l'unico massetto cementizio elastico che abbatte rumore e vibrazioni, arrivando a ridurre il rumore di calpestio dei solai con **ΔL_w di oltre 20 dB.**
- 5) **Alta resistenza a compressione.** Con **1.380 kPa** di resistenza al 10% di deformazione, supera di oltre **4 volte** la resistenza dei tradizionali pannelli isolanti.
- 6) **Ecosostenibilità.** Proviene al **100 % dal riciclo** di materie plastiche non pericolose post-consumo ed evita l'estrazione ed il consumo di nuove materie prime non rinnovabili.
- 7) **Economicità.** Il suo costo è il più basso della stessa categoria di prodotti.
- 8) **Facile approvvigionamento** nella forma più comoda e conveniente in base alla tipologia, all'ubicazione ed alle dimensioni del cantiere, con un servizio commerciale rapido e capillare.
- 9) **Lunga conservazione** per lo stoccaggio e l'accantonamento, anche all'esterno.
- 10) **Facile spostamento in cantiere** che permette anche di riutilizzare eventuali rimanenze.

LE APPLICAZIONI A cosa serve

Il massetto di sottofondo alleggerito G MIX, grazie alla sua **leggerezza ed elasticità**, il suo elevato **potere isolante sia termico che acustico**, la sua altissima **resistenza a compressione**, risulta ideale per realizzare:

- Sottofondi alleggeriti di riempimento, copertura e livellamento impianti, su solai nuovi o da ristrutturare di qualsiasi tipo (laterocemento, legno, metallo, ecc.).
- Sottofondi isolanti termici su solai interpiano, controterra, verso l'esterno (es. piloty) o verso locali non riscaldati (es. autorimesse).
- Isolamento e realizzazione delle pendenze su tetti piani ed inclinati, lastrici solari e coperture in genere, nuove o da ristrutturare.
- Sottofondi isolanti termici sotto il riscaldamento radiante a pavimento.
- Sottofondi isolanti acustici in ambienti residenziali o per lo smorzamento di vibrazioni in ambienti artigianali e industriali.
- Isolamento di piscine riscaldate, su fondo e pareti perimetrali.
- Riempimento di volte e cavità.
- Sottofondi carrabili interni ed esterni di piazze, parcheggi, ecc.

G MIX è un massetto di sottofondo e non un massetto di supporto, pertanto non è adatto all'incollaggio diretto della pavimentazione finale.

Alcuni esempi di posa

Pavimento "freddo" (es. su autorimesse)

Spessore pacchetto finitura **17 cm**
Trasmittanza termica $U=0,23 \text{ W/m}^2\text{K}$
Rumore Calpestio $L'_{nw}=55 \text{ dB}$

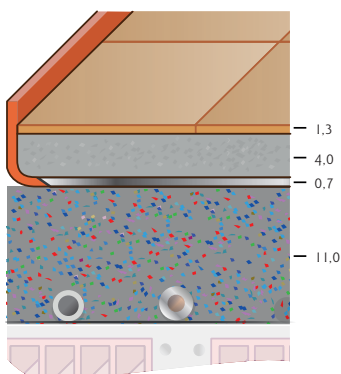

Pavimento radiante

Spessore pacchetto finitura **14 cm**
Trasmittanza termica $U=0,36 \text{ W/m}^2\text{K}$
Rumore Calpestio $L'_{nw}=57 \text{ dB}$

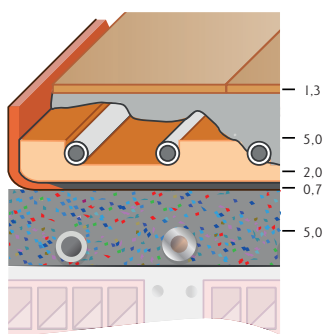

Solaio "caldo" (es. interpiano)

Spessore pacchetto finitura **11 cm**
Trasmittanza termica $U=0,47 \text{ W/m}^2\text{K}$
Rumore Calpestio $L'_{nw}=57 \text{ dB}$

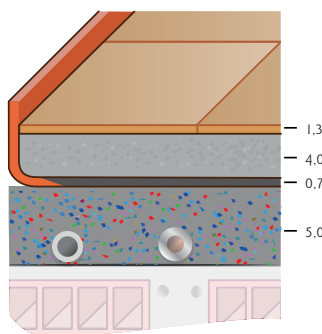

Copertura

Spessore pacchetto finitura **20 cm**
Trasmittanza termica $U=0,19 \text{ W/m}^2\text{K}$
Sfasamento termico 24 ore

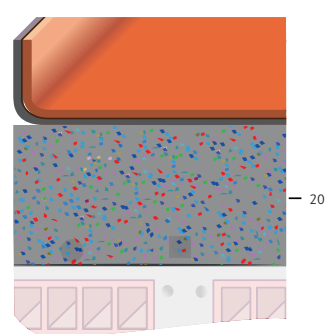

Valori calcolati su solaio laterocemento 20 + 4 cm - Altre simulazioni disponibili su richiesta

IL VALORE AMBIENTALE... UN VALORE AGGIUNTO!

La tecnologia G MIX rappresenta un **caso notevole ed altamente efficiente di ECONOMIA CIRCOLARE**, che consente di posare in opera quantità significative di materiale riciclato, che potrà essere nuovamente recuperato a fine vita dei fabbricati. Il suo impiego preserva l'ambiente evitando il conferimento in discarica di materie non pericolose e l'estrazione di nuove materie prime non rinnovabili.

Ideale per gli interventi di efficientamento energetico, BONUS CASA, ECOBONUS, SUPERBONUS 110 % e per gli ACQUISTI VERDI della PUBBLICA AMMINISTRAZIONE. Conforme ai CAM (Criteri Ambientali Minimi) di cui al D.M. 11/10/2017 punti 2.4.1.1 (disassemblabilità) e 2.4.1.2 (materia recuperata o riciclata) e al D.M. 23/06/2022 punti 2.5 (contenuto di materia riciclata) e 2.6.2 (demolizione selettiva, recupero e riciclo). Tale conformità è attestata dalla certificazione ReMade in Italy nella migliore classe esistente A+ grazie alla composizione al 100 % riciclata.

Contribuisce all'applicazione del principio **Do No Significant Harm (DNSH) obbligatorio per tutti gli interventi previsti dai PNRR** ed all'ottenimento di **alti punteggi nei protocolli di sostenibilità ambientale degli edifici (ITACA, LEED, BREEAM, WELL, ecc.) e nelle gare di appalto.**



G MIX	
Certificazione sul contenuto di materiale riciclato	
Replast srl Via PRODIGIO 18	
> 95% > 85% - 95% > 75% - 85% > 65% - 75%	A+ A B C
100%	
A+	
ripiego materiale riciclato	
Dati non oggetto di certificazione a cura di Remade in Italy	
riduzione dei consumi energetici del rischio (sub.1g)	19,88
riduzione delle emissioni climalteranti del rischio (gr. co, eq.1g)	871
altre certificazioni ambientali	
www.remadeinitaly.it	

NOVITA' 2024

43

G
MIX
evo

NUOVO SOTTOFONDO **SUPERISOLANTE LEGGERO**

$$\lambda = 0,043 \text{ W/mK}$$

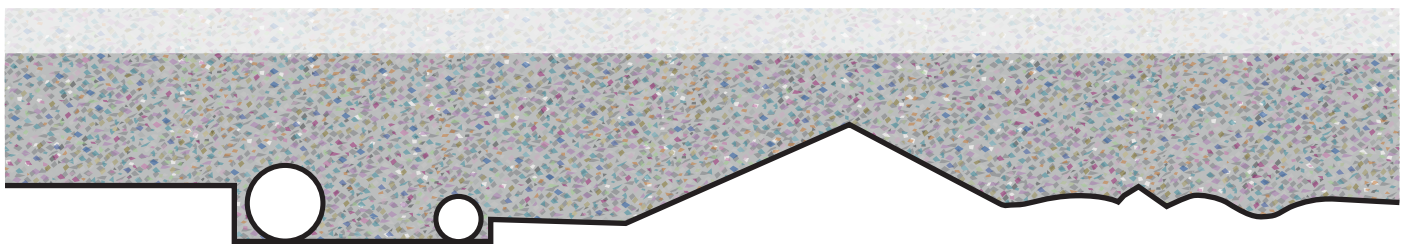

L'UNICO ISOLANTE CHE PRENDE LA FORMA DEL TUO CANTIERE!

Anche sopra superfici non planari, per qualsiasi esigenza di coibentazione termica sostituisce o integra gli isolanti tradizionali



TERMICO
ACUSTICO
RESISTENTE
IGNIFUGO
PENDENZABILE
IMPERMEABILIZZABILE

Spessori per ottenere lo stesso isolamento termico

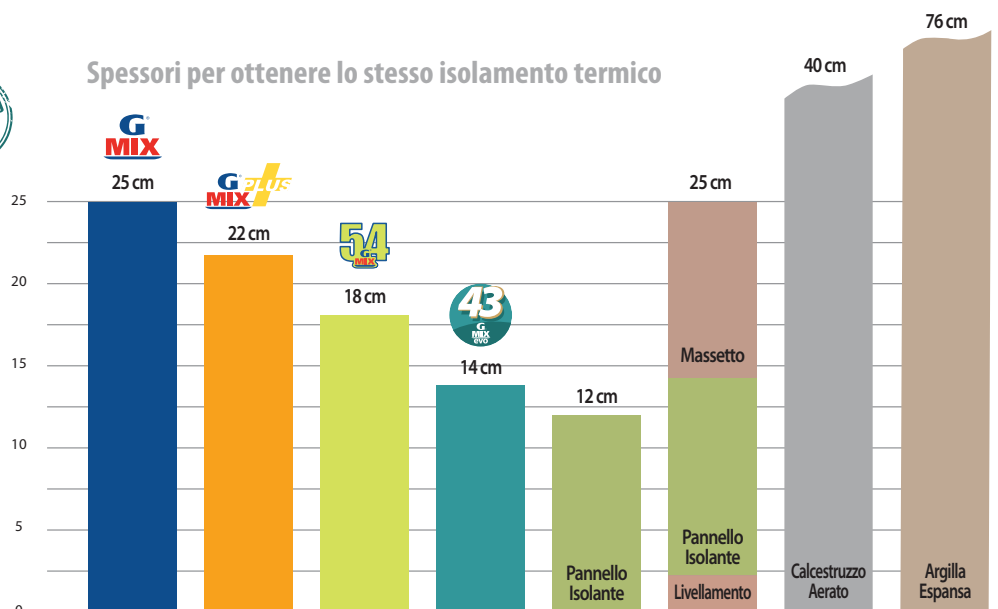

G[®] LIGHT

ISOLAMENTO, IMPERMEABILIZZAZIONE E REALIZZAZIONE DELLE PENDENZE DI COPERTURE PIANE ED INCLINATE IN UN UNICO SISTEMA LEGGERO, RAPIDO E SICURO.

Anche direttamente
al di sopra della
impermeabilizzazione
esistente.
Evitando di rimuovere
e smaltire materiale.



Posa G MIX



Saldatura guaina bituminosa su primer

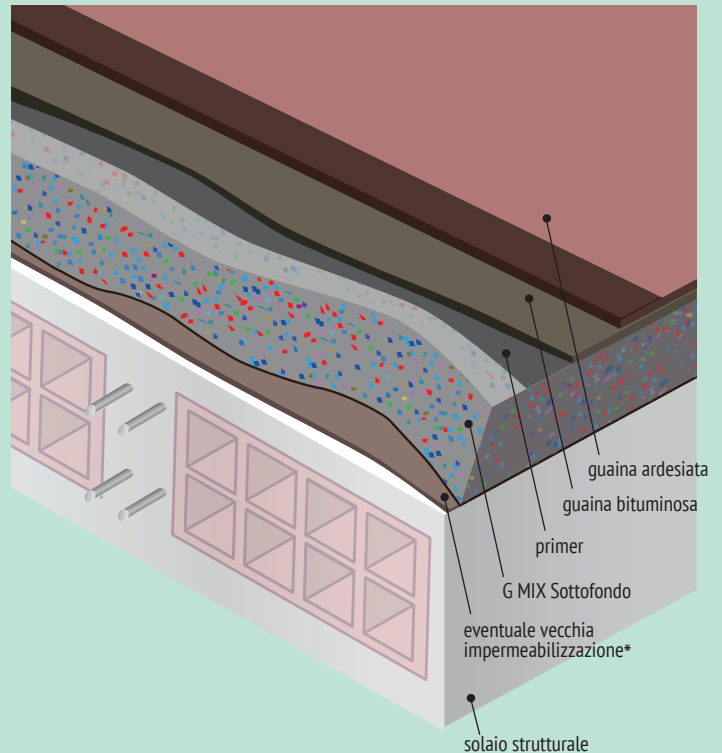

A parità di ATTENUAZIONE dell'onda termica (valore di trasmittanza U) **una copertura isolata con il sottofondo G MIX** rispetto ad un isolante leggero tradizionale **può raggiungere OLTRE IL DOPPIO DELLE ORE DI SFASAMENTO**, consentendo un **impareggiabile risparmio energetico e benessere degli occupanti**.

G LIGHT è la soluzione di **massima economia e rapidità** di applicazione per l'isolamento termo-acustico e l'impermeabilizzazione delle coperture sia piane che inclinate, ottenuta dal getto del sottofondo ecoisolante G MIX, sia su nuovi solai che al di sopra di massetti ed impermeabilizzazioni esistenti da riqualificare, su cui è possibile saldare direttamente la nuova guaina bituminosa a completamento dell'impermeabilizzazione.

In **un'unica lavorazione, rapida ed economica**, si ottiene un pacchetto **leggero, isolante termico ed acustico** continuo senza ponti, stabile e resistente a compressione, con cui **si realizzano anche le pendenze di scolo senza necessità di ulteriori massetti**.

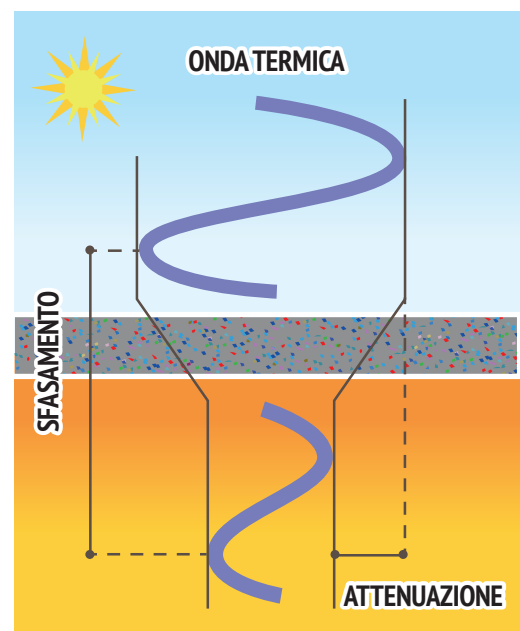

In particolare nella ristrutturazione delle coperture esistenti il sistema G LIGHT rivoluziona le lavorazioni tradizionali con **NOTEVOLE RISPARMIO DI TEMPO E COSTI.**

Può essere posato senza demolire, smantellare né smaltire materiali esistenti, direttamente al di sopra di vecchi massetti ed impermeabilizzazioni da riqualificare*.



ESEMPIO DI CONFRONTO TECNICO-ECONOMICO NEL CASO DI RIQUALIFICAZIONE DI COPERTURA PIANA A PARITÀ DI SPESSORE E DI ISOLAMENTO TERMICO

SOLUZIONE CON G LIGHT

Costo indicativo di realizzazione

53,00 €/mq

Peso del pacchetto

85 kg/mq

Fasi di lavorazione:

2



SOLUZIONE TRADIZIONALE

Costo indicativo di realizzazione

95,00 €/mq

Peso del pacchetto

140 kg/mq

Fasi di lavorazione:

5



* il vecchio manto impermeabile va tagliato in opportune zone ed in particolare in corrispondenza di grinze, pieghe ed ondulamenti

G[®] POLY

ESEMPIO PERFETTO
DI CHIUSURA DEL CERCHIO
DELL'ECONOMIA CIRCOLARE.



In un unico sistema in cui il sottofondo G MIX recupera, ricicla e riusa il materiale vergine di cui è composto il pannello isolante.

Esempio di applicazione su solaio di copertura da 30 cm:

- 1) Impermeabilizzazione
- 2) Sottofondo pendenzato G MIX evo 43 11 cm
- 3) Pannello POLIMIX 4 cm
- 4) Barriera vapore

Trasmittanza termica $U = 0,20 \text{ W/m}^2\text{K}$
Sfasamento onda termica = 19,0 h

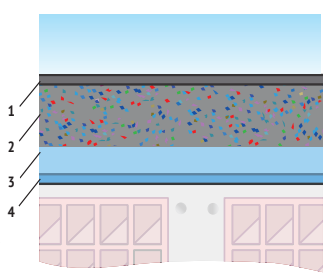

NUOVO SISTEMA G POLY, A BASSO SPESSORE ED A RAPIDA APPLICAZIONE PER L'ISOLAMENTO TERMICO DI COPERTURE E PAVIMENTI MEDIANTE ACCOPPIAMENTO DI SOTTOFONDO G MIX evo 43 E PANNELLI ISOLANTI POLIMIX

Combinazione ideale tra:

- Eccezionale inerzia termica
 - Elevato potere isolante $\lambda = 0,043 \text{ W/mK}$
 - Perfetta sigillatura
 - Resistenza meccanica
 - Leggerezza
 - Ridotto spessore
 - Elevato potere isolante $\lambda = 0,022 \text{ W/mK}$
- Sottofondo G MIX evo 43** **Pannelli isolanti POLIMIX**

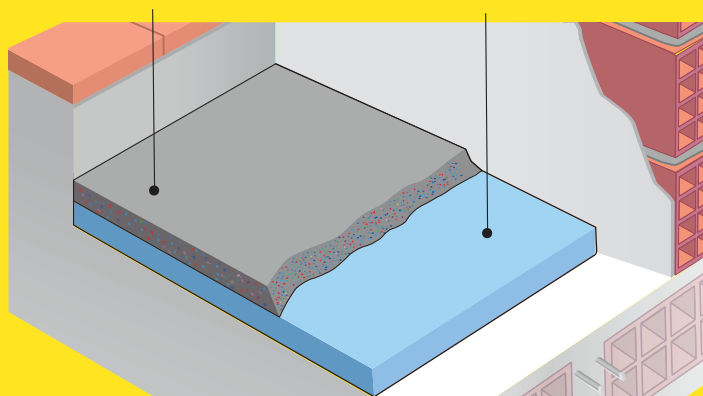

Consente di ottenere un pacchetto isolante:

- Rapido
- Leggero
- Economico
- Stabile e resistente a compressione
- Pendenzabile con qualsiasi inclinazione
- Direttamente impermeabilizzabile
- Senza ponti termici nelle giunzioni dei pannelli
- Ad elevato isolamento termo-acustico
- Con eccezionale sfasamento termico
- Con un valore ambientale innovativo ed unico (CAM, certificazioni ambientali degli edifici ITACA, LEED, ecc. recupero, riciclo, economia circolare).

SUPER BONUS 110% e ECOBONUS 65%

Per individuare rapidamente la soluzione ideale per lo specifico cantiere, al fine di accedere alle detrazioni:

- 1) In base alla zona climatica del Comune in cui è ubicato il cantiere, individuare il limite massimo di Trasmittanza U previsto dalla normativa vigente:
- 2) Dalla tabella delle combinazioni scegliere il sistema G POLY con Trasmittanza U inferiore al limite massimo individuato al punto 1

Esempio: Copertura nel Comune di Perugia (Zona climatica E)

- 1) Limite massimo Trasmittanza $U = 0,20 \text{ W/m}^2\text{K}$
- 2) Sistema G POLY selezionato 4 + 12 cm ($U = 0,19 \text{ W/m}^2\text{K}$)

Coperture

Zona Climatica A	$\leq 0,27 \text{ W/m}^2\text{K}$
Zona Climatica B	$\leq 0,27 \text{ W/m}^2\text{K}$
Zona Climatica C	$\leq 0,27 \text{ W/m}^2\text{K}$
Zona Climatica D	$\leq 0,22 \text{ W/m}^2\text{K}$
Zona Climatica E	$\leq 0,20 \text{ W/m}^2\text{K}$
Zona Climatica F	$\leq 0,19 \text{ W/m}^2\text{K}$

Pavimenti

Zona Climatica A	$\leq 0,40 \text{ W/m}^2\text{K}$
Zona Climatica B	$\leq 0,40 \text{ W/m}^2\text{K}$
Zona Climatica C	$\leq 0,30 \text{ W/m}^2\text{K}$
Zona Climatica D	$\leq 0,28 \text{ W/m}^2\text{K}$
Zona Climatica E	$\leq 0,25 \text{ W/m}^2\text{K}$
Zona Climatica F	$\leq 0,23 \text{ W/m}^2\text{K}$

Combinazioni tipo sistema G POLY Pannello POLIMIX + Sottofondo G MIX evo 43	Trasmittanza termica U^* [$\text{W/m}^2\text{K}$]	Sfasamento onda termica* [ore]
Sistema G POLY 2 + 10 cm	0,26	17,4
Sistema G POLY 3 + 8 cm	0,26	16,0
Sistema G POLY 3 + 10 cm	0,23	17,8
Sistema G POLY 4 + 8 cm	0,23	16,3
Sistema G POLY 4 + 10 cm	0,21	18,1
Sistema G POLY 4 + 11 cm	0,20	19,0
Sistema G POLY 4 + 12 cm	0,19	19,9
Sistema G POLY 6 + 8 cm	0,19	16,9
Sistema G POLY 6 + 10 cm	0,18	18,7
Sistema G POLY 8 + 8 cm	0,16	17,4



SISTEMA COMPLETAMENTE A SECCO A BASSO SPESSORE E MASSIMA RAPIDITA' DI POSA

G DRY SYSTEM è un sistema completamente a secco per la finitura di solai interni senza uso di acqua, né cemento, né di altri leganti.

Comprende lo strato di sottofondo granulare G MIX GRANULAR, uno strato di separazione costituito da tappetino resiliente o telo in polietilene, ed il massetto in lastre di gesso fibra G PLASTER FIBER per la posa della pavimentazione.

G DRY SYSTEM è l'unico sistema completamente a secco che rispetto ai sistemi tradizionali umidi:

- **Incrementa le prestazioni isolanti** termiche ed acustiche
- **Evita completamente l'umidità** nelle strutture confinanti
- **Riduce gli spessori** di posa
- **Riduce drasticamente i tempi** di realizzazione.

Sistemi **G DRY SYSTEM** e **G DRY FAST**
Posa sottofondo a secco G MIX GRANULAR

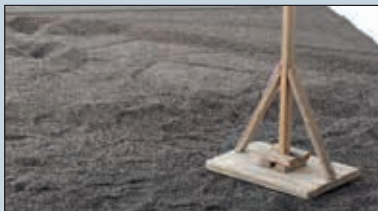

Sistema **G DRY SYSTEM**
Posa massetto a secco G PLASTER FIBER



Sistema **G DRY FAST**
Posa massetto cementizio

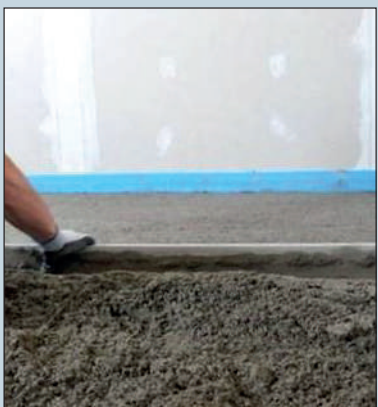

pavimentazione

G PLASTER FIBER
massetto a secco

tappetino resiliente

G MIX GRANULAR
sottofondo a secco

soffitto strutturale

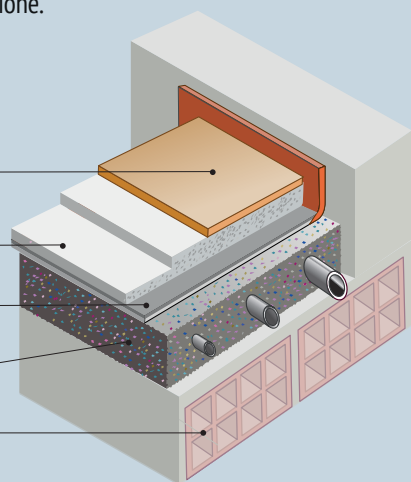

SISTEMA IBRIDO SECCO/UMIDO AD ALTO POTERE ISOLANTE TERMICO ED ACUSTICO

G DRY FAST è un sistema ibrido secco/umido, costituito dallo strato di sottofondo a secco G MIX GRANULAR posato senza uso di acqua, né cemento, né di altri leganti, da uno strato di separazione costituito da tappetino resiliente o telo in polietilene, e da un massetto cementizio per la posa della pavimentazione.

Il sottofondo granulare è **posato completamente a secco**, evitando così l'introduzione di umidità nelle strutture confinanti e riducendo drasticamente i tempi di realizzazione, grazie alla rapidità di posa ed all'azzeramento dei tempi di asciugatura.



pavimentazione

massetto cementizio

tappetino resiliente

G MIX GRANULAR
sottofondo secco

soffitto strutturale

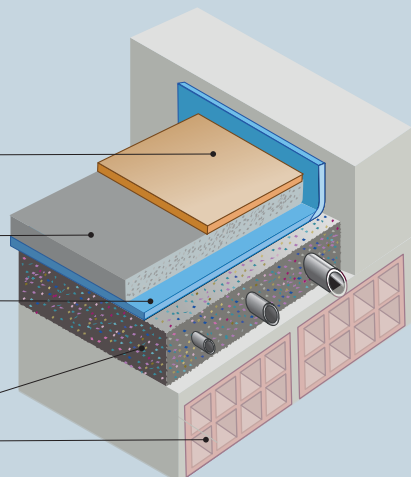

PARTICOLARI DI POSA

PARETI IN MURATURA DI LATERIZIO (forato, semipieno, pieno, ecc.)

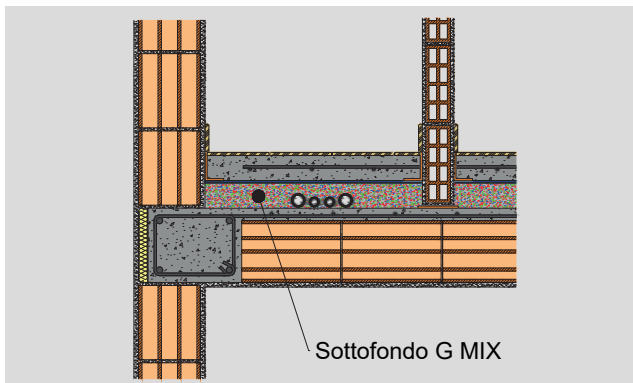

PARETI E CONTROPARETI A SECCO (cartongesso, gesso, ecc.)

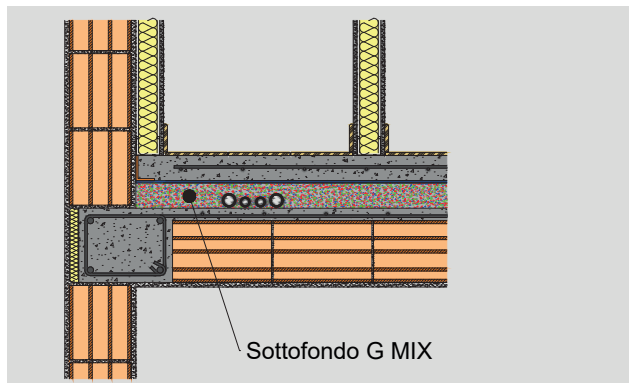

PARETI E CONTROPARETI A SECCO (cartongesso, gesso, ecc.)

solo ed esclusivamente qualora la struttura metallica sia già stata posata sul solaio strutturale, è possibile la posa del sottofondo G MIX rispettando rigorosamente il seguente schema

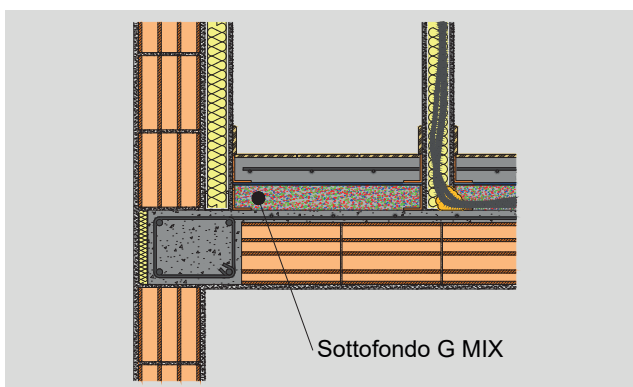

COPERTURE CON MEMBRANE BITUMINOSE (SISTEMI G LIGHT E G POLY)

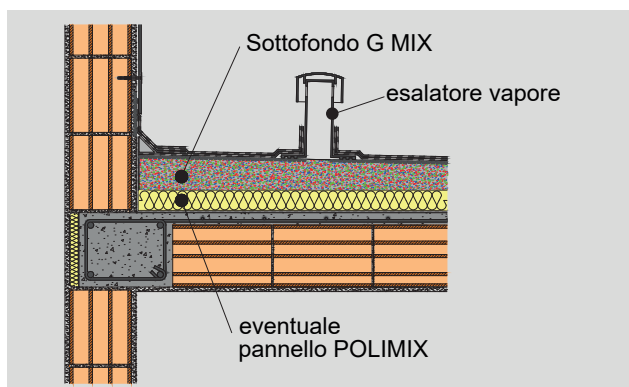

DIVIETI

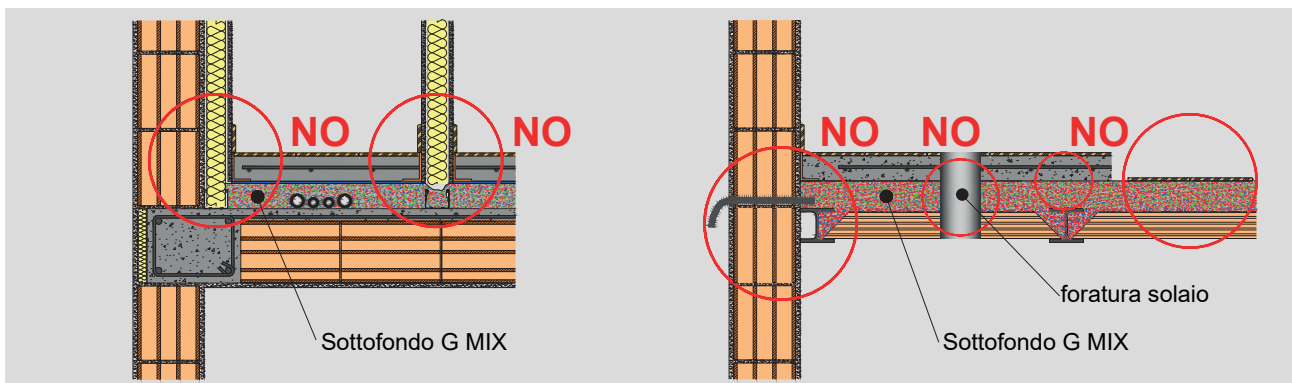

Qualsiasi modifica o altra modalità di posa va analizzata con l'ufficio tecnico G MIX ed espressamente autorizzata

RACCOMANDAZIONI

Il sottofondo G MIX non va usato come massetto di supporto di alcun tipo di pavimentazione (piastrelle, parquet, resine, linoleum, PVC, ecc.), né direttamente, né su strati sottili interposti (livelline, rasature, membrane, film plastici, ecc.). Il sottofondo non ha funzione strutturale, né consolidante, né collaborante. I supporti che contengono il sottofondo G MIX sia orizzontali che verticali devono essere continui e perfettamente sigillati e privi di fori, asole, crepe, fessurazioni, ecc. che consentano passaggio di aria attraverso i supporti stessi (tra intradosso ed estradosso, tra interno ed esterno, tra ambienti diversi, tra cavità o intercapedini delle strutture, ecc.). In caso di pareti e/o contropareti a secco (gesso, cartongesso, ecc.) la struttura metallica e le lastre di rivestimento vanno montate completamente al di sopra del massetto finale di supporto della pavimentazione. Non costruire la struttura metallica prima di aver completato il pacchetto di finitura orizzontale (sottofondo e massetto di supporto). Il sottofondo G MIX non deve essere posato né a contatto né all'interno delle suddette strutture. Una volta impastato e posato in opera il sottofondo G MIX non deve essere mai più bagnato, né direttamente, né per contatto con altri componenti umidi. Pertanto non va gettato alcun tipo di composto umido (massetti, caldane, livelline, ecc.) direttamente a contatto con il sottofondo G MIX, ma va sempre interposto un idoneo strato impermeabile di separazione e scorrimento. Se posato in ambiente esterno il sottofondo va riparato dagli agenti atmosferici. Il sottofondo va sempre e comunque finito superficialmente con strati continui e stabili posati in modo permanente (es. massetti, impermeabilizzazioni, ecc.) e non va mai lasciato a vista né in ambiente interno né esterno, neanche in ambienti non abitabili e/o non praticabili. Conservare il materiale confezionato negli imballaggi originali, integri e ben chiusi, in luogo asciutto ed al riparo dai raggi solari e dagli agenti atmosferici (gelo, pioggia, ecc.) per evitare il deterioramento degli imballaggi. Bagnare abbondantemente con acqua le tubazioni della pompa pneumatica prima del pompaggio del materiale. La posa del sottofondo G MIX deve avvenire in completa conformità alle indicazioni ed alle prescrizioni di cui alla relativa Scheda tecnica e protocollo d'uso del prodotto, a cui si rimanda per ogni migliore chiarimento o approfondimento. Per ogni tipologia di posa in opera vanno rispettate le leggi e le norme tecniche vigenti ed applicabili al caso in esame.



LA FORNITURA

L'approvvigionamento delle miscele granulari può avvenire nella forma più comoda e conveniente in base alla tipologia, all'ubicazione ed alle dimensioni del cantiere. Per conoscere la disponibilità delle diverse miscele nelle varie confezioni contattare la rete commerciale.



Big bag
da 2,5 mc



Sacco
da 20 kg



Bisacco da 15 kg
(G MIX + cemento)



sfuso
in vasche

CARATTERISTICHE TECNICHE

VOCE DI CAPITOLATO

Massetto di sottofondo leggero, isolante termico ed acustico in conglomerato cementizio alleggerito con granulato di polimeri costituito da materie plastiche prime-secondarie al 100% riciclate denominato GMIX evo 43 (o GMIX 54 o GMIX PLUS o GMIX S).

Il granulato è certificato ReMade in Italy® classe A+, è marcato CE, è designato R-PMIX-CEM-BTM in conformità alla norma UNI 10667-14 e possiede certificazione delle emissioni VOC. Il sottofondo è confezionato miscelando il granulato di polimeri con cemento tipo 32.5 non alluminoso ed acqua, secondo dosi raccomandate, fino ad ottenere consistenza terra umida.

Il sottofondo possiede a stagionatura avvenuta conducibilità termica 0,043 W/mK (o 0,054 o 0,066 o 0,076), classe di comprimibilità CP2 (UNI EN 12431:2000), resistenza a compressione al 10% di deformazione 1380 kPa (EN 826:2013) e classe di reazione al fuoco B_{FL}-s1 (EN 13501-1). Il componente edilizio è conforme ai requisiti tecnici richiesti dai Criteri Ambientali Minimi (CAM) degli edifici pubblici di cui al D.M. 11/10/2017 ai punti 2.4.1.1 (disassemblabilità) e 2.4.1.2 (materia recuperata o riciclata) e al D.M. 23/06/2022 ai punti 2.5 (contenuto di materia riciclata) e 2.6.2 (demolizione selettiva, recupero e riciclo).

Dato in opera per sottofondi, copertura e livellamento impianti, isolamento tetti piani ed inclinati, rinfianchi, riempimento volte e cavità, ecc. battuti e spianati anche con pendenze.

DISPONIBILI SU RICHIESTA

- Analisi Prezzi
- Files BIM
- Particolari DWG

Presente nel **PREZZARIO DEI** nel capitolo **OPERE DI SOTTOFONDO.**



MISCELA GRANULARE POLIMERICA

Materie plastiche prime-secondarie	UNI 10667-14	R-PMIX-CEM-BTM
Marcatura CE ¹	UNI EN 13055	CE
Criteri Ambientali Minimi (CAM)		
2.4.1.1 Disassemblabilità	D.M. 11/10/2017	100%
2.4.1.2 Materia recuperata o riciclata		
Criteri Ambientali Minimi (CAM)		
2.5 Contenuto di materia riciclata	D.M. 23/06/2022	100%
2.6.2 Demolizione selettiva, recupero e riciclo		
ReMade in Italy®	classe	A+
Riduzione consumi energetici	kWh / kg	14,80
Riduzione delle emissioni climalteranti	gr CO ₂ eq/ kg	847
Massa volumica apparente	kg/m ³	ca. 500

SOTTOFONDO CEMENTATO stagionato 28 gg

Massa volumica		ca. 650 kg/m ³
Conducibilità termica G MIX evo 43 UNI EN 12664:2002	λ	0,043 W/mK
Conducibilità termica G MIX 54 UNI EN 12664:2002	λ	0,054 W/mK
Conducibilità termica G MIX PLUS UNI EN 12664:2002	λ	0,066 W/mK
Conducibilità termica G MIX S UNI EN ISO 8990:1999	λ	0,076 W/mK
Calore specifico UNI EN ISO 10456:2008	c _p	1000 J/kgK
Resistenza alla diffusione del vapore UNI EN ISO 10456:2008	μ	15/10 (secco/umido)
Resistenza a compressione al 10% di deformazione EN 826:2013	CS(10/Y)	1380 kPa
Comprimibilità UNI EN 12431:2000	classe	CP2
Resistenza a compressione EN 13813:2004 UNI EN 13892-2:2005		1,5 N/mm ²
Classe di reazione al fuoco EN 13501-1 UNI EN ISO 9239-1:2010		B _{FL} -s1
Rigidità dinamica ⁵ UNI EN 29052-1:1993	s'	83 MN/m ³
Isolamento dal rumore di calpestio di solai in laboratorio ² UNI EN ISO 140-6:2000	L _{n,w}	55 dB
Isolamento dal rumore di calpestio di solai in opera ³ UNI EN ISO 140-7:2000	L' _{n,w}	47 dB
Isolamento acustico per via aerea tra ambienti in opera ⁴ UNI EN ISO 140-4:2000	R' _w	53 dB

¹ il lotto di prodotto marcato CE va espressamente richiesto in fase di offerta e confermato in fase di ordine

² su solaio normalizzato, sottofondo GMIX 8 cm, tappetino resiliente 6 mm, massetto 6 cm, pavimento in gres

³ su solaio laterocemento 24 cm, sottofondo GMIX 7 cm, tappetino resiliente 7 mm, massetto 5 cm, pavimento in gres

⁴ su solaio laterocemento 24 cm, sottofondo GMIX 6 cm, tappetino resiliente 6 mm, massetto 5 cm, pavimento in gres

⁵ prova su campione dello spessore di 70 mm

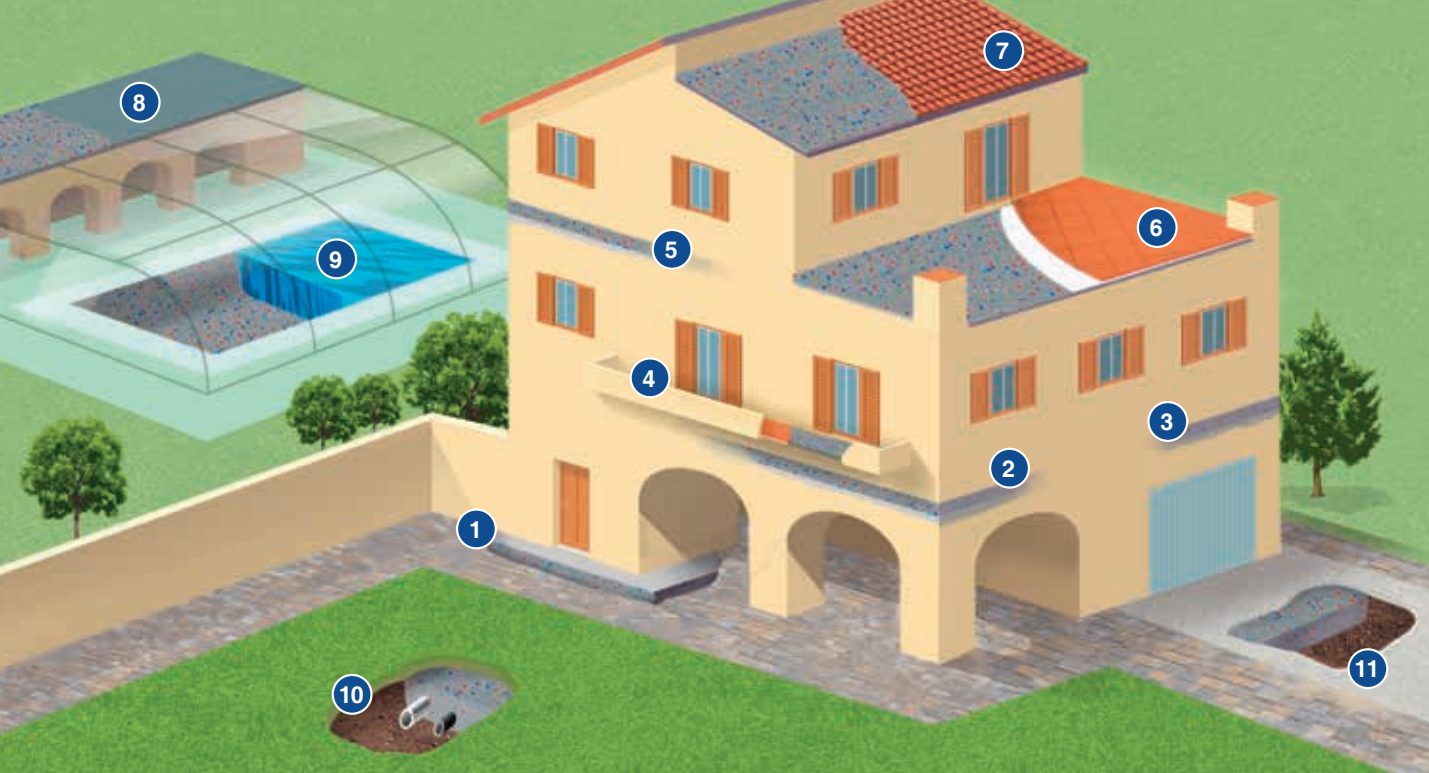

Per ciascuna applicazione la tecnologia G MIX offre diverse soluzioni tra cui scegliere la più adatta allo specifico cantiere:

Miscele granulari

Sistemi speciali

1) pavimenti controterra	G MIX, G MIX #54, 43 G 90%, G MIX	G POLY, G DRY SYSTEM, G DRY FAST
2) solai su pilotis o logge	G MIX, G MIX #54, 43 G 90%, G MIX	G POLY, G DRY SYSTEM, G DRY FAST
3) solai su ambienti freddi	G MIX, G MIX #54, 43 G 90%, G MIX	G POLY, G DRY SYSTEM, G DRY FAST
4) balconi	G MIX, G MIX #54, 43 G 90%, G MIX	G LIGHT, G POLY, G DRY FAST
5) solai interpiano	G MIX, G MIX #54, 43 G 90%, G MIX	G DRY SYSTEM, G DRY FAST
6) terrazzi e lastrici solari	G MIX, G MIX #54, 43 G 90%, G MIX	G LIGHT, G POLY, G DRY FAST
7) coperture inclinate	G MIX, G MIX #54, 43 G 90%	G LIGHT, G POLY
8) coperture piane	G MIX, G MIX #54, 43 G 90%, G MIX	G LIGHT, G POLY, G DRY FAST
9) vasche piscine riscaldate	KALMEX SpA	
10) sottoservizi interrati	G MIX, G MIX #54, 43 G 90%	
11) sottofondi carrabili	G MIX, G MIX #54, 43 G 90%	

www.gmix.it

info@gmix.it



Building in the World S.r.l.
 Via Galileo Galilei, 6 - Tavernelle di Panicale (PG)
 Tel. 075 3747368
building.world@gmail.com - www.buildingworld.it

